

Varenummer: 2031100M24200C4V

Beskrivelse: E+G Justerfod
GN 31-100-M24-200-C4-V

Note: V Uden møtrik, udvendig sekskant i toppen, spændeflade i bunden

Mål

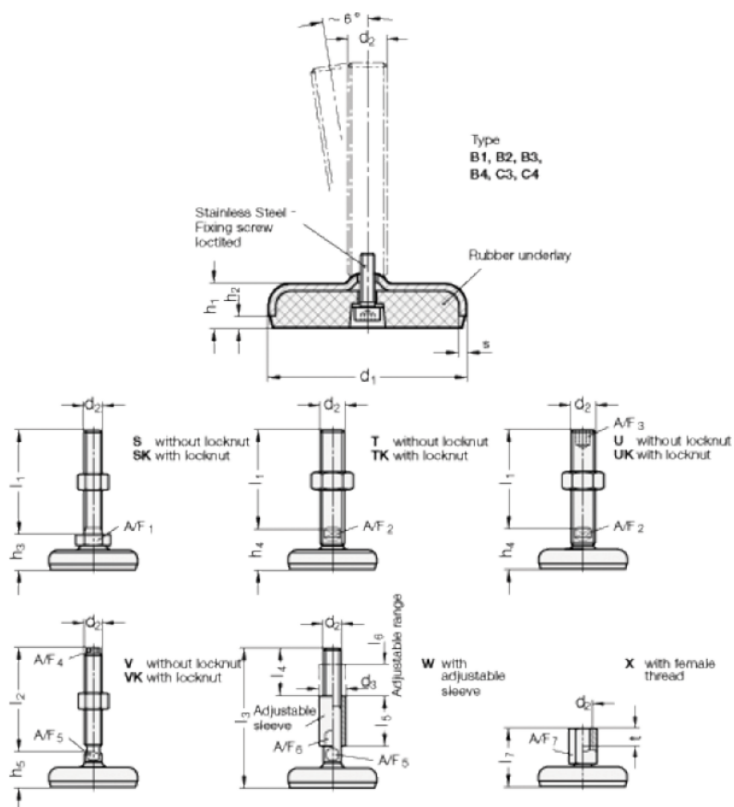

A/F4	= 17
A/F5	= 20
d1	= 100
d2	= 24
h1	= 20
h2	= 6
h5 +4.0/0	= 35
l2	= 200

s = 3